



System okienny z ukrytym skrzydłem **AS 80US**

Estetyczne rozwiązanie służące do konstruowania okien jedno i wielokwaterowych.

Dedykowane jest projektom, w których skrzydło okienne ma być niewidoczne od zewnętrznej strony budynku. Niezależnie od tego, czy mamy do czynienia z kwaterą stałą czy otwieraną, wszystkie sąsiadujące ze sobą okna od zewnątrz wyglądają identycznie. System AS 80US jest kompatybilny z innymi systemami aluminiowymi Aluron.





WYBRANE PARAMETRY SYSTEMU

od 0,71 W/m ² K*	klasa E 2400 Pa	klasa 4	klasa C3	4
Izolacyjność termiczna Uw	Wodoszczelność	Przepuszczalność powietrza	Odporność na obciążenie wiatrem	Warianty termiczne

DESIGN & FUNKCJONALNOŚĆ

- 3** Trójkomorowa budowa profili aluminiowych.

 Niewidoczne skrzydło okienne w widoku od zewnątrz.

4  Dostępność czterech wariantów termicznych.

 Możliwość tworzenia systemowego naroża całoszklanego o dowolnym kącie z regulowanymi łącznikami.

 Możliwość tworzenia konstrukcji łukowych w tym spawanych.
- ASM** Rozwiązanie kompatybilne z systemowo zaprojektowaną moskitierą.

 Dostępny w wariantach U, R, RU i RU z ruchomym słupkiem.

 Designerskie aluminiowe zaślepki odwodnienia.

 Możliwość zintegrowania systemu z nowoczesnymi rozwiązaniami inteligentnego domu.

 Możliwość łączenia z innymi systemami Aluronu.



Rozkład temperatur

CHARAKTERYSTYKA SYSTEMU

2700 mm	1400 mm	200 kg	80 mm	21-68 mm	84 mm	78 mm
Max. wysokość skrzydła	Max. szerokość skrzydła	Max. masa skrzydła	Głębokość ramy	Zakres szklenia	Głębokość skrzydeł okna	Min. widoczna szerokość ramy

Przekrój przez okno otwierane z ukrytym skrzydłem

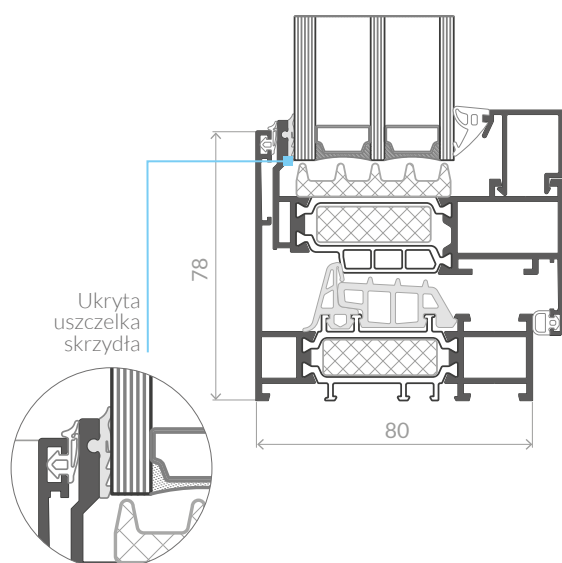

Przekrój przez kwaterę stałą okna z ukrytym skrzydłem

